

INNOHOME LIESIVAHTI SGK510

ASENNUS- JA
KÄYTTÖOHJEET

770-00017-01

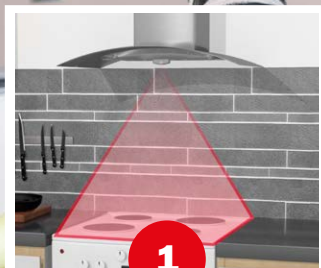

ASENNUS JA KÄYTTÖONNOTTO
Sivut 4-13



KÄYTTÄJÄN OPAS
Sivut 14-23



TEKNISET TIEDOT
Sivut 24-28



Käyttö vain sisätiloissa.
Ei sovellu ammattikeittiöihin.
Ohjainyksikön saa asentaa ainoastaan
sähköalan ammattilainen.

inno home

Kiitos, että olet valinnut Innohome SGK510 Liesivahdin

Tutustu turvaohjeisiin ennen laitteen käyttöä. Käyttöohje on olennainen osa tuotetta ja sisältää tärkeää tietoa Liesivahdin käytöstä ja käsittelystä. Säilytä käyttöohje lukemisen jälkeen. Jos luovutat tuotteen eteenpäin, katso että käyttöohje kulkee tuotteen mukana. Noudata aina ohjeessa annettuja turvamääräyksiä.

PAKKAUKSEN SISÄLTÖ:

- Lämpöpanturi SGS510
- Ohjainyksikkö SGC510-2
- Ohjainyksikön asennussarja
- Putkilinssi (kattoasennukseen)
- Asennus- ja käyttöohjeet
- Kaappitarra



Turvaohjeet

Liesivahti ei kata kaikkia mahdollisia vaaratilanteita, mutta parantaa liedien turvallisuutta merkittävästi.

Liettä ei tule koskaan jättää tarkoituksellisesti valvomatta.

Liesivahtia voidaan käyttää sähköliesiin, joiden leveys on korkeintaan 90 cm ja tehonkulutus on korkeintaan 7360 W (virrankulutus korkeintaan 2 x 16 A, sisältää ainoastaan keittolevyt ilman uunia)

- Käyttö vain sisätiloissa.
- Ei sovellu ammattikeittiöihin.
- Älä jätä liettä valvomatta ennakkovaroituksen kuittaamisen jälkeen.
- Pidä vähintään 15 cm:n etäisyys hälyttävään lämpöpanturiin (kuulon vaurioitumisriski).
- Älä jätä pieniä lapsia yksin tuotteen, sen osien tai pakkauksen kanssa (tukehtumisvaara).
- Älä pura tuotetta osiin tai upota veteen.
- Tämä laite ei välttämättä sovi liedellä tai sen läheisyyteen jätettyjen helposti syttyvien materiaalien aiheuttamien palojen estämiseen.
- Liesivahti ei hälytä, jos liedien lämpötila on liian matala vaaratilanteen tunnistamiseksi tai jos liedien oma automatiikka rajoittaa ajoissa lämpenemistä.
- Älä koskaan käytä Liesivahtia liedien virran poiskytkemiseen korjaus- tai huoltotoimenpiteiden yhteydessä
- **Paristot:** Älä yritä oikosulkea, avata, ladata tai polttaa paristoja (räjähdysvaara).

Käyttöohjeiden, lisävarusteiden ja tarrojen tulee seurata laitteen mukana. Noudata turvaohjeita varmistaaksesi Liesivahdin turvallisen käytön. Lisätietoja: www.innohome.com

SISÄLLYSLUETTELO

1

ASENNUS JA KÄYTTÖÖNOTTO

4-13

Lämpöpöytäasennus

5

SUOSITELTU ASENNUSTAPA

VAIHTOEHTOISET ASENNUSTAVAT

1a Liesituuletinasennus

1b Seinäasennus

1c Kattoasennus



Ohjainyksikön asennus

12

Käyttöönottotesti

13

2

KÄYTTÄJÄN OPAS

14-23

Aloita tästä

15

Lue ennen Liesivahdin käyttöönottoa

16-17

Turhien hälytysten välttäminen

16

Hälytyksen jälkeen: Liesi mekaanisilla säätimillä

16

Hälytyksen jälkeen: Liesi hipaisukytkimillä

16

Lämpöpöytäasennus

16

Hiljaisen hälytyksen asettaminen

16

Mitä tehdä kun liesivahti hälyttää

17

Muut asetukset

18-19

Herkkyytason asettaminen

18

Herkkyytason tarkastaminen

19

Tehdasasetusten palauttaminen

19

Laitteiden paritus

19

Häikä-/palovaroituimen tunnistaminen

20-21

Usein kysytyt kysymykset

22-23

3

TEKNISET TIEDOT

24-28

Lämpöpöytäasennus osat ja tekniset yksityiskohdat

25

Takuu

26

Laitteen hävittäminen

26

EU-vaatimustenmukaisuusvakuutus

27

KytKentäohje

28

1

ASENNUS JA KÄYTTÖNOTTO

Liesivahdin asennus ja käyttöönotto

Seuraa asennusohjeita huolellisesti.



VAIHE 1:
Lämpöanturin asennus

s. 5-11



VAIHE 2:
Ohjainyksikön asennus

s. 12



VAIHE 3:
Käyttöönottotesti

s. 13

LÄMPÖANTURIN ASENNUS

Asenna lämpöanturi liesituulettimen alapinnalle, seinälle tai kattoon. Liesivahti voidaan asentaa 0 - 90 cm leveille liesille. Huomaa, että seinäasennukseen tarvitetset erillisen asennustelineen.

LÄMPÖANTURIN ASENNUSTAVAT

SUOSITELTU ASENNUSTAPA

1a Liesituuletinasennus



VAIHTOEHTOISET ASENNUSTAVAT

1b Seinäasennus



Seinäasennusta varten tarvitaan asennusteline **SAI500-ABS** - saatavilla erikseen.

1c Kattoasennus



Kattoasennukseen tarvitaan putkilinssi (E). Sisältyy pakkaukseen. Katso sivu 10.

Asenna lämpöanturi oikein

Lämpöanturin tulee olla hyvin paikoillaan asennuslevyllä toimiakseen oikein. Varmista, että merkkivalo (A) on suunnattu käyttäjään päin.

Pariston punainen erotuspala (B) poistetaan aina asennuksen aikana, muuten Liesivahti ei toimi halutulla tavalla.

Aseta lämpöanturi aina takaisin asennuslevylle oikein päin. Katso, että asennuslevyn läpät (C) osuvat lämpöanturin päissä oleviin aukkoihin (D).

Kattoasennuksissa tulee erillinen putkilinssi (E) vaihtaa tavallisen IR-linssin tilalle.

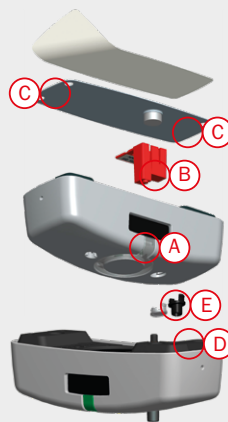

Varmistaaksesi Liesivahdin turvallisen toiminnan huolehti siitä, että lämpöanturi on sijoitettu ohjeiden mukaisesti ja säädetty oikeaan herkkyytasoon.

Lämpöanturin herkkyytaso on valmiiksi säädetty toimimaan 45-60 cm korkeudella liesituulettimen alapinnalla.

Jos lämpöanturi sijoitetaan korkeammalle kuin 60 cm liedestä, säädä herkkyytaso uuteen arvoon. Katso "Muut asetukset" sivu 18.

1a

LIESITUULETTIN-ASENNUS



Asennuspaikan valinta

Mittaa liedien pinnan ja liesituulettimen välinen etäisyys. Lämpöanturi tulee sijoittaa liedien keskispsteen yläpuolelle, mieluiten alueelle 1 (katso kuva alla).

Voit asentaa lämpöanturin rasvasuodattimeen. Kiinnityspinnan tulee olla puhdas rasvasta ja liasta. Huolehdi, että lämpöanturi on vähintään 10 cm liesituulettimen lampusta (LED-valosta riittää 5 cm etäisyys).

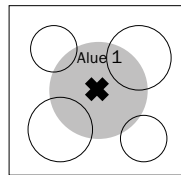
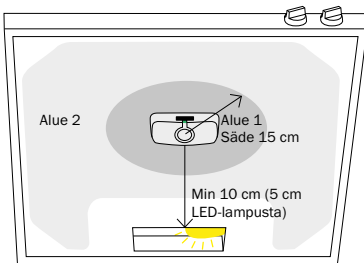

Alue 1 on suoraan liedien keskispsteen yläpuolella, enintään 15 cm keskispsteestä.

Lämpöanturin asennus

Poista asennuslevyn kiinnitystaran suojakalvo ja paina lämpöanturi asennuslevyineen liesituulettimen alapinnalle. Lämpöanturin sivulla olevan merkivalon (A) tulee osoittaa käyttäjää kohti.

Poista lämpöanturi asennuslevyltään jolloin se piippaa. Paina asennuslevyä ainakin minuutin ajan liesituulettinta vasten ja varmista, että se on kiinnittynyt hyvin.

Jos liesituulettimessa on verkko, paina verkkoa vastakkaiselta puolelta tasaisesti koko asennuslevyn alueelta koko minuutin ajan.

Lämpöanturi saattaa piipata vielä uudelleen merkinä siitä, että se on poissa oikealta asennuspaikaltaan. Tämä ei aiheuta toimenpiteitä.

LÄMPÖANTURIN ASENTAMINEN LIESITUULETTIMEEN

Anna lämpöanturin asettua huoneenlämpöön ennen asennusta. Liesi tulee olla kytketty pois päältä sähkötaulusta. Asenna lämpöanturi alla olevien kohtien 1–4 mukaisesti.

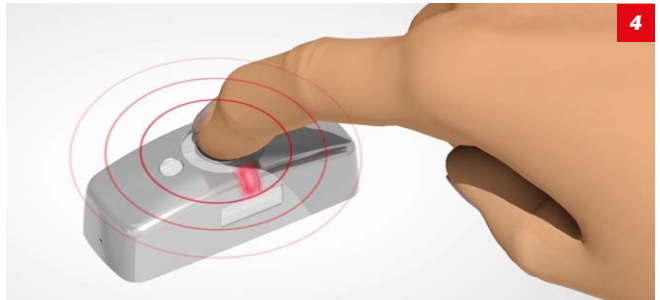

Lämpöanturin valmistelu

Varmista, että punainen erotuspala (B) on poistettu, ja aseta lämpöanturi asennuslevylle.

Paina lämpöanturin kantta lyhyesti: Vihreä valo (A) välähtää.

Säästä pariston erotuspala myöhempää käyttöä varten.

Herkkyytason asettaminen

Herkkyytaso tulee asettaa käsin, jos liesituuletin on yli 60 cm liedien yläpuolella. Katso oikea herkkyytaso allaolevasta taulukosta.

Katso lisäohjeet herkkyytason asettamiseen sivulta 18 tai animaatiosta.



Animaatio herkkyytason
asettamisesta (48 sek.)
URL: <http://goo.gl/eS3oZF>

ETÄISYYS LIEDESTÄ LÄMPÖANTURIIN	ASENNUSPAIKKA		HERKKYYTASO	
	Lieden leveys 0-60 cm	Lieden leveys 61-90 cm	Taso	Piippausten määrä
81 - 100 cm *	Alue 1 ja 2	Alue 1	3 painallusta	●●●
76 - 80 cm	Alue 1 ja 2 (Huom! Katso UKK, sivu 20, kohta 4)	Alue 1 (Huom! Katso UKK, sivu 20, kohta 4)	4 painallusta	●●●●
71 - 75 cm			5 painallusta	●●●●●
65 - 70 cm			6 painallusta	●●●●●●
61 - 64 cm			7 painallusta	●●●●●●●
45 - 60 cm Tehdasasetus			8 painallusta	●●●●●●●●
* Liesituuletinasennuksissa korkeuksilla 81-100 cm Liesivahti ei välttämättä täytä kaikkia EN-standardin vaatimuksia.			Huomaa, että Lämpöanturin herkkyytaso ilmaistaan ainoastaan piippauksin, ei merkkivalolla.	

1b

SEINÄASENNUS



Asennuspaikan valinta seinäasennusta varten

Seinäasennusta varten tarvittavat erikseen myytävät asennustelineet (SAI500-ABS). Asennusteline kiinnitetään seinään joko teipillä tai ruuveilla. Varmista, että asennuspaikka on puhdas ja kuiva.

Katso tarkat asennusohjeet asennustelineen pakkauksesta. Varmista, että asennusteline on suunnattu siten, että lämpöanturi osoittaa liedet keskele.

Lämpöanturin etäisyys liedestä seinäasennuksessa

Max 90 cm leveä liesi.

Suositteltu: 80 cm

Vaihtoehtoinen: 65-79 cm*

Asennusohjeet löytyvät asennustelineen pakkauksesta.

*Seinäasennuksessa alle 80 cm korkeudella Liesivahti ei välttämättä täytä kaikkia EN-standardin vaatimuksia.

Lämpöanturin asennus

Poista asennuslevy peittävä suojakalvo ja paina lämpöanturi asennuslevyineen asennustelineeseen. Lämpöanturin sivulla olevan merkivalon (A) tulee osoittaa käyttäjää kohti.

Poista lämpöanturi asennuslevyltään jolloin se piippaa. Paina asennuslevy ainakin minuutin ajan asennustelineestä vasten ja varmista, että se on kiinnittynyt hyvin.

Lämpöanturi saattaa piipata vielä uudelleen merkinä siitä, että se on poissa oikealta asennuspaikaltaan. Tämä ei aiheuta toimenpiteitä.

LÄMPÖANTURIN ASENTAMINEN ASENNUSTELINEEN AVULLA

Anna lämpöanturin asettua huoneenlämpöön ennen asennusta. Liesi tulee olla kytketty pois päältä sähkötaulusta. Asenna lämpöanturi alla olevien kohtien 1-5 mukaisesti.

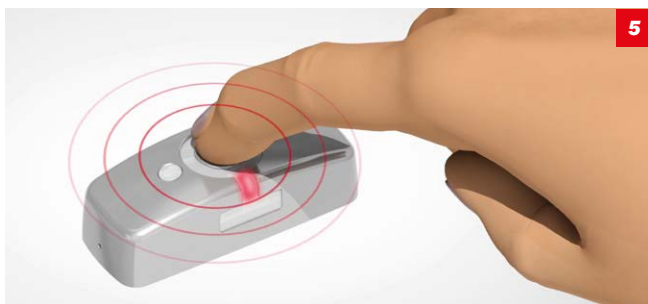

Lämpöanturin valmistelu

Varmista, että punainen erotuspala (B) on poistettu, ja aseta lämpöanturi asennuslevylle.

Paina lämpöanturin kantta lyhyesti: Vihreä valo (A) välähtää.

Säästä pariston erotuspala myöhempää käyttöä varten.

Herkkyytason asettaminen

Herkkyytaso tulee asettaa allaolevan taulukon mukaisesti.

Katso lisäohjeet herkkyytason asettamiseen sivulta 18 tai animaatiosta.



Animaatio herkkyytason
asettamisesta (48 sek.)
URL: <http://goo.gl/eS3oZF>

ETÄISYYS LIEDESTÄ LÄMPÖANTURIIN	HERKKYYTASO	
	Herkkyytaso	Piippausten määrä
70-80 cm *	3 painallusta	●●●
65-69 cm *	4 painallusta	●●●●

*Suosituskorkeus 80 cm. Seinäasennuksessa alle 80 cm korkeudella Liesivahti ei välttämättä täytä kaikkia EN-standardin vaatimuksia.

Huomaa, että Lämpöanturin herkkyytaso ilmaistaan ainoastaan piippauksin, ei merkkivalolla.

1c

KATTOASENNUS



Linssin vaihtaminen

Irrota IR-linssi varovasti kapealla ruuvimeisselillä. Vaihda tilalle musta putkilinssi kuvan mukaisesti. Putkilinssin tulee osoittaa lämpöanturista suoraan ylöspäin. Varmista, että putkilinssi asettuu tiukasti paikoilleen.

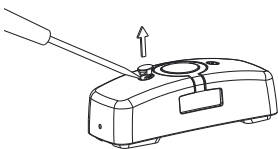

HUOMAA:

Kattoasennuksessa virta palautuu automaattisesti jonkin ajan kuluttua Liesivahdin katkaistua virran*

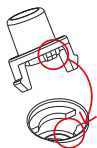

*Mekaanisilla säätimillä varustetulle liedelle tarvitaan erillinen kuittauspainike (SGR300) kattoasennuksessa.



Asennuspaikan valinta

Mittaa liedien pinnan ja katon välinen etäisyys. Lämpöanturi tulee sijoittaa liedien keskispinteen yläpuolelle. Kiinnityspinnan tulee olla puhdas ja kuiva.

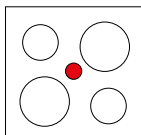

Lämpöanturin asennus

Poista asennuslevy peittävä suojakalvo ja kiinnitä lämpöanturi kattoon. Lämpöanturin sivulla olevan merkivalon (A) tulee osoittaa käyttäjää kohti.

Poista lämpöanturi asennuslevyiltään jolloin se piippaa. Paina asennuslevyä ainakin minuutin ajan kattoon vasten ja varmista, että se on kiinnittynyt hyvin.

Lämpöanturi saattaa piipata vielä uudelleen merkkinä siitä, että se on poissa oikealta asennuspaikaltaan. Tämä ei aiheuta toimenpiteitä.

LÄMPÖANTURIN ASENTAMINEN KATTOON PUTKILINSSILLÄ

Anna lämpöanturin asettua huoneenlämpöön ennen asennusta. Liesi tulee olla kytketty pois päältä sähkötaulusta. Asenna lämpöanturi alla olevien kohtien 1-5 mukaisesti.



Lämpöanturin valmistelu

Varmista, että punainen erotuspala (B) on poistettu, ja aseta lämpöanturi asennuslevylle.

Paina lämpöanturin kantta lyhyesti: Vihreä valo (A) välähtää. Säädä pariston erotuspala myöhempää käyttöä varten.



Herkkyytason asettaminen

Herkkyytaso tulee asettaa kattoasennuksessa tasolle 1.

Katso lisäohjeet herkkyytason asettamiseen sivulta 18 tai animaatiosta.



Katso animaatio:
URL: <http://goo.gl/eS3oZF>

ASENNUSKORKEUS		HERKKYYSTASO	
Etäisyys liedestä lämpöanturiin	0-60 cm leveä liesi	Herkkyytaso	Piippausten määrä
150-180 cm	Suosittelut: Suoraan liedien keskispiteen yläpuolelle. Vaihtoehtoinen: Vaino kattoasennus asennustelineen avulla. Katso tarkemmat asennustiedot asennustelineen pakkauksesta.	1 painallus	•
Etäisyys liedestä lämpöanturiin	0-90 cm leveä liesi		
181-200 cm	Suosittelut: Suoraan liedien keskispiteen yläpuolelle. Vaihtoehtoinen: Vaino kattoasennus asennustelineen avulla. Katso tarkemmat asennustiedot asennustelineen pakkauksesta.		

Huomaa, että Lämpöanturin herkkyytaso ilmaistaan ainoastaan piippauksin, ei merkkivalolla.

OHJAINYKSIKÖN ASENNUS

Ohjainyksikön saa asentaa ainoastaan sähköalan ammattilainen. Sähkön tulee olla katkaistuna koko asennuksen ajan.



Katkaise virta

Kytke liesi pois päältä sähkötaulusta.

Huom! Älä kytke virtaa takaisin päälle ennen kuin asennus on valmis käyttöönottestiä varten.



Ohjainyksikön kytkeminen

Tee ohjainyksikön kytkennät kytkentäohjeen mukaisesti, katso sivu 28.

KÄYTTÖNOTTOTESTI

Asennus on valmis onnistuneen käyttöönottestin jälkeen. Lämpöanturi antaa hälytyksen osana testiä. Käyttöohjeiden, lisävarusteiden ja tarrojen tulee seurata laitteen mukana. Muista noudattaa turvaohjeita.



Kytke virta päälle

Palauta virta sähkötaulusta.



Suorita käyttöönottesti

Odota 30 sekuntia sähköjen palauttamisesta. Pidä lämpöanturin kantta painettuna - vihreä valo palaa - kunnes anturi piippaa (●) ja punainen valo välähtää. Päästä irti.

Varmistu, että ohjainyksikkö naksahuttaa ja antaa surisevaa merkkiääntä joka 5. sekunti. Lämpöanturi antaa hetken kuluttua äänekkään hälytyksen.

Huom! Varmista ettei lieteen tule virtaa.



Hälytyksen kuittaus

Kuittaa testihälytys painamalla lämpöanturin kantta lyhyesti, ja tarkista että virta palautui lieteen.

Jos lämpöanturi ei reagoi painallukseen tai et muuten saa palautettua virtaa lieteen, katso UKK sivu 22, kohdat 5 ja 6.

Liesivahti on nyt toimintavalmis.

On suositeltavaa odottaa 15 minuuttia Liesivahdin asennuksen jälkeen ennen lieden normaalia käyttöä. Liesivahti käy läpi tarpeelliset käyttöönotto- ja tarkistukset tänä aikana.

2

KÄYTTÄJÄN OPAS



ALOITA TÄSTÄ

JOKAPÄIVÄINEN KÄYTTÖ

Ensiasennuksen jälkeen on suositeltavaa odottaa 15 minuuttia ennen liedin normaalia käyttöä. Liesivahti käy läpi tarpeelliset käyttöönottotarkistukset tänä aikana.



Ruokaa laittaessasi lämpöanturi saattaa antaa esihälytyksen: Lyhyitä piippauksia muutaman sekunnin välein.

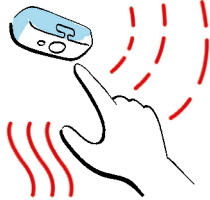

Paina lämpöanturin kantta lyhyesti, mikäli hälytys on mielestäsi turha; tällöin piippaukset loppuvat.



Lämpöanturi on nyt oppinut lisää ruoanlaittotavoitiasi, eikä enää hälytä jatkossa vastaavassa keittotilanteessa.

Huomioitavaa:

Kattoasennuksessa yllä kuvattua oppimista ei tapahdu. Alkanutta esihälytystä ei voi keskeyttää, vaan laite hälyttää aina ja katkaisee virran. Katso UKK sivulta 23, kohta 15.

Lämpöanturi oppii käyttäjän ruoanlaittotavoista aiheettomien hälytysten kuittauksien perusteella ja säätää herkkyyttä sopivammaksi.

Liesivahdin katkaistua virran, käännä liedin kaikki levyt pois päältä. Liesivahti palauttaa virran todettuaan lämpötilan laskeneen turvalliseksi.

LUE ENNEN

LIESIVAHDIN KÄYTTÖÖNOTTOA

Turhien hälytysten välttäminen

Käytä liedellä aina sopivan kokoisia keittoastioita. On suositeltavaa käyttää kattiloissa aina kantta, sekä pitää liesituuletin päällä.

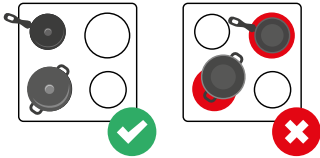

Hälytyksen jälkeen

Mekaaniset säätimet

Mikäli Liesivahti on katkaissut virran, käännä ensin kaikki säätimet nolliille, sitten paina lämpöanturin kantta lyhyesti: Voit jälleen käyttää liettä normaalisti.

Kosketussäätimet

Mikäli Liesivahti on katkaissut virran, paina lämpöanturin kantta lyhyesti: voit jälleen käyttää liettä normaalisti.

Joissakin tapauksissa liedien käytön jatkamista joutuu odottamaan kunnes liesi on jäähtynyt.

Jos Liesivahti katkaisee virran myös uunista, myös uunin säätimet on käännettävä nolliille ennen virran palautumista.

Lämpöanturin irrottaminen asennuslevyltä

Lämpöanturin irrottaminen asennuslevyltä katkaisee liedestä virran. Lämpöanturin palauttaminen paikalleen asennuslevylle kytkee jälleen virran. Paina lämpöanturin kantta lyhyesti.

Lämpöanturin kansi

Irrottaminen

Irrota ohutkärkisellä ruuvimeisselillä kansi varovasti molemmista päistä.

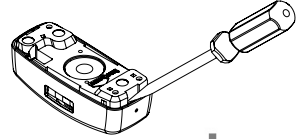

Paikoilleen laittaminen

Kun laitat kannen takaisin kiinni, paina sitä tasaisesti molemmista päistä.

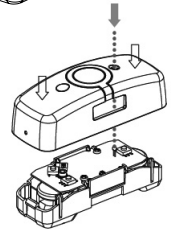

Varmista samalla, että nuolella merkitty musta sensori asettuu sille varattuun aukkoon.

Huomaa: Varo koskettamasta ruuvimeisselillä tai sormin elektroniikkaan. Staattinen sähkö voi vaurioittaa laitetta.

Hiljaisen hälytyksen asettaminen

Lämpöanturin hälytysäänet voi kytkeä tarvittaessa pois päältä. Tämä voi olla tarpeellista mikäli ne koetaan häiritseviksi. Tämä ominaisuus voi olla tarpeellinen tietyille erityisryhmille.

Käytettäessä äänetöntä hälytystä, käyttäjä ei välttämättä huomaa esihälytyksiä, eikä lämpöanturin sopeutumista ympäristöön tapahdu. Tällöin on suositeltavaa asettaa lämpöanturin herkkyytstaso yksi askel suuremmaksi. Katso sivut 7-11.





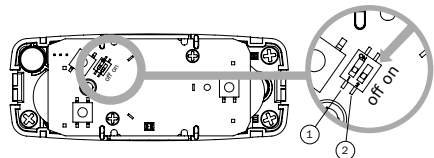

Hiljaisen hälytyksen aktivointi

Avaa lämpöanturin kansi. Käännä DIP-kytkin 2 OFF-asentoon. (Kuvassa kytkin ON-asennossa). Laita kansi takaisin paikoilleen ylläolevan ohjeen mukaisesti.

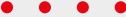

Mitä tehdä kun liesivahti hälyttää

Säädiä lieden säätimet nolliille. Liesi on taas käyttövalmis, kun Liesivahti on todennut vaaratilanteen olevan ohi. Katso oheisesta taulukosta hälytysäänien kuvaukset ja tarvittavat toimenpiteet.

ÄÄNI	TARKOITUS	TOIMENPITEET
<p>Lämpöanturi 4 piippausta yhden sekunnin välein.</p> 	<p>Irtiottohälytys Lämpöanturi on irrotettu asennuslevyltä.</p>	<p>Palauta lämpöanturi asennuslevylleen merkkivalo käyttäjään päin. Paina lämpöanturin kantta lyhyesti.</p>
<p>Lämpöanturi Lyhyt "piip" viiden sekunnin välein.</p> 	<p>Esihälytys Lämpöanturi varoittaa vaaratilanteesta ennen virran katkaisua.</p>	<p>Mikäli lämpöanturi hälyttää normaalin ruoanlaiton yhteydessä: Paina kantta lyhyesti. Esihälytys loppuu ja lämpöanturi säätää herkkyyttä sopivammaksi.</p>
<p>Lämpöanturi Monta nopeaa "piippausta" joita seuraa pitkä, hyvin kova ääni.</p>	<p>Virrankatkaisuhälytys Virta on katkaistu liedestä.</p>	<p>Varmista että lieden säätimet on käännetty nolliille. Paina lämpöanturin kantta lyhyesti ja voit jälleen käyttää liettä normaalisti.</p>
<p>Ohjainyksikkö Lyhyt "pirinä" viiden sekunnin välein</p> 	<p>Ei virtaa liedessä Virta on katkaistu liedestä.</p>	<p>Varmista että lieden säätimet on käännetty nolliille. Paina lämpöanturin kantta lyhyesti palauttaaksesi virran. Mikäli virranpalauttaminen ei onnistu, katso UKK, sivu 23, kohta 9.</p>
<p>Ohjainyksikkö Pirinä kuuluu jatkuvasti.</p> 	<p>Ei virtaa liedessä Virta on katkaistu liedestä ylikuumentamisen takia.</p>	<p>Varmista että lieden säätimet on käännetty nolliille. Sinun tulee odottaa kunnes liesi on jäähtynyt, jolloin ohjainyksiköstä kuuluva jatkuva pirinä vaihtuu viiden sekunnin välein kuuluvaksi. Paina lämpöanturin kantta lyhyesti palauttaaksesi virran. Jos palauttaminen ei onnistu, katso UKK, sivu 23, kohta 9.</p>
<p>Ohjainyksikkö Lyhyt ja pitkä pirahdus kymmenen sekunnin välein.</p> 	<p>Vikadiagnostiikka-hälytys Virta on katkaistu liedestä tilapäisen häiriön vuoksi.</p>	<p>Varmista että lieden säätimet on käännetty nolliille. Varmista että lämpöanturi on paikallaan ja oikein päin asennuslevyllään. Paina lämpöanturin kantta lyhyesti. Jos palauttaminen ei onnistu, katso UKK, sivu 22, kohta 3.</p>
<p>Lämpöanturi Yksi "piip" minuutin välein.</p>  <p>Tai</p> <p>Ohjainyksikkö Yksi pirahdus minuutissa.</p> 	<p>Paristohälytys Lämpöanturin paristo on loppumassa.</p>	<p>Lämpöanturin pariston virta on vähissä ja lämpöanturi tulee vaihtaa pikaisesti uuteen. Kannen painallus siirtää paristohälytystä 12 tunnilla eteenpäin. Kun pariston virta on lopussa, liettä voi käyttää vain 5 minuutin ajan kerrallaan (EN-standardin vaatimus).</p>

MUUT ASETUKSET

Herkkyystason asettaminen

Johtuen erilaisista keittiöratkaisuista, voit joutua säätämään lämpöanturin herkkyden käsin.

1. Lämpöanturin irrottaminen

Ota lämpöanturi asennuslevyltään ja aseta se pöydälle. Lämpöanturi piippaa neljästi (●●●●). Liesi kytkeytyy pois päältä.

2. Herkkyystason asettaminen

Pidä lämpöanturin kantta kyllin pitkään painettuna kunnes se on piippanut kahdesti (●●). Vapauta. Painele kantta rauhallisesti, sekunnin ajan sekunnin väliajoin, yhtä monta kertaa kuin on haluttu herkkyystaso.

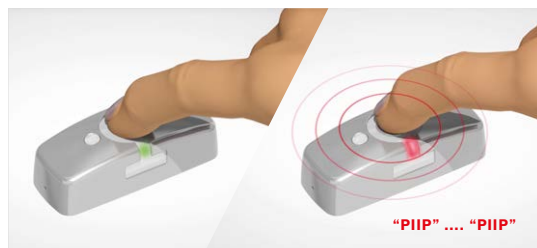

Huomaa: Kun valitset sopivaa herkkyystasoa, on tärkeää suorittaa painallukset rauhallisesti ja kiirehtimättä. Pidä jokaisen painalluksen välissä noin sekunnin tauko.

3. Herkkyystason vahvistaminen

Lämpöanturi toistaa jonkin ajan kuluttua uuden herkkyystasonsa piippauksin. Tarvittaessa suorita toimenpide uudelleen alkaen kohdasta 2. Huomaa, että Lämpöanturin herkkyystaso ilmaistaan ainoastaan piippauksin, ei merkkivalolla.

4. Lämpöanturin palauttaminen paikalleen

Palauta lämpöanturi asennuslevylleen. Paina lämpöanturin kantta lyhyesti. Liesi kytkeytyy takaisin päälle.

Huomaa: Liesivahdin ensiasennuksen yhteydessä on aina suoritettava käyttöönototesti, katso sivu 13.

Herkkyytason tarkastaminen

1. Ota lämpöanturi asennuslevyltään ja aseta se pöydälle. Lämpöanturi piippaa neljästi (●●●●). Liesi kytkeytyy pois päältä.
2. Pidä lämpöanturin kantta kyllin pitkään painettuna kunnes se on piipannut kahdesti (●●). Vapauta.
3. Odota. Jonkin ajan kuluttua lämpöanturi ilmoittaa herkkyytasonsa ja muita asetusarvojaan piippauksin. Ensimmäinen sarja piippauksia ilmoittaa herkkyytason, esimerkiksi 4 piippausta tarkoittaa herkkyytasoja 4. Kaikkiaan sensori piippaa neljä sarjaa.

Tehdasasetusten palauttaminen

1. Ota lämpöanturi asennuslevyltään. Lämpöanturi piippaa neljästi (●●●●). Liesi kytkeytyy pois päältä.
2. Paina punainen pariston erotuspala (B) tiukasti lämpöanturin pohjassa olevaan koloon. Pidä tiukasti painettuna ainakin 5 sekuntia.
3. Irroita otteesi, jolloin lämpöanturi piippaa kerran (●). Poista punainen pariston erotuspala kolosta. Aseta lämpöanturi pöydälle.
4. Pidä lämpöanturin kantta painettuna kunnes se on piipannut kolmesti (●●●).
5. Palauta lämpöanturi asennuslevylleen. Paina lämpöanturin kantta lyhyesti. Liesi kytkeytyy takaisin päälle.
6. Laita pariston erotuspala talteen myöhempää käyttöä varten.

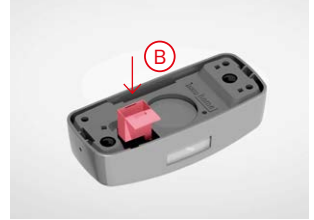

Laitteiden paritus

Tämä toimenpide tulee tehdä ainoastaan silloin kun halutaan vaihtaa lämpöanturi uuteen. Uusi Liesivahti sisältää aina valmiiksi paritetun lämpöanturin ja ohjainyksikön.

Huomaa: Lämpöanturin tulee olla asennuslevyllään laitteiden parituksen aikana.

1. Varmista että lieteen tulee virta.
2. Pidä ohjainyksikön asetuspainiketta pohjaan painettuna vähintään 20 sekunnin ajan. Ohjainyksikkö naksastelee ja antaa surisevia merkkiäänä.

- niä painalluksen aikana. Vapauta painike ohjainyksikön naksahdettua kahdesti. Ohjainyksikkö on nyt valmis paritettavaksi.
3. Pidä uuden lämpöanturin kantta kyllin pitkään yhtämittaisesti painettuna kunnes se piippaa kerran (●) ja punainen valo välähtää. Ohjainyksikkö päästää surisevan merkkiäänän.

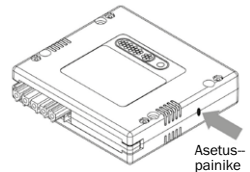

4. Hetken kuluttua lämpöanturi antaa hälytyksen. Jonkin ajan kuluttua ohjainyksikkö naksastelee ja liesi on käyttövalmis. Paritus on nyt suoritettu.
5. Suorita käyttöönottotesti sivulta 13.

Häkä-/palovaroittimen tunnistaminen

Häkä-/palovaroittimen tunnistustoiminto on oletusarvoisesti pois päältä. Häkä-/palovaroittimen tulee sijaita 5 metrin etäisyydellä ohjainyksiköstä. Innohome Liesivahti on yhteensopiva lähes kaikkien häkä-/palovaroittimien kanssa, varmista kuitenkin hälytyksen tunnistus testaamalla. Jos haluat myöhemmin poistaa ominaisuuden käytöstä, katso ohje alta.

Huomaa: Palovaroittimia ei tulisi asentaa keittiöön.

- 1** Ota lämpöanturi asennuslevyltään. Lämpöanturi piippaa neljästi (● ● ● ●). Liesi kytkeytyy pois päältä.
- 2** Paina punainen pariston erotuspala tiukasti lämpöanturin pohjassa olevaan koloon. Pidä tiukasti painettuna ainakin 5 sekuntia. Vapauta ote (lämpöanturi piippaa ●), sitten paina erotuspalaa ja lämpöanturin kantta uudelleen toisiaan vasten noin 5 sekunnin ajan. Vapauta ote (lämpöanturi piippaa ●) ja poista pariston erotuspala. Jos pariston erotuspala on kadonnut, voit vaihtoehtoisesti käyttää ruuvimeisseliä, katso oheinen kuva.
- 3** Laita lämpöanturi pöydälle. Paina kantta kerran. Lämpöanturi antaa yhden tai kaksi merkkiääntä asetuksen mukaan: yksi merkkiääni (●) jos hälytysäänien tunnistaminen on käytössä, kaksi merkkiääntä (● ●) jos pois käytöstä.
- 4** Palauta lämpöanturi asennuslevylleen. Paina lämpöanturin kantta lyhyesti. Liesi kytkeytyy takaisin päälle.

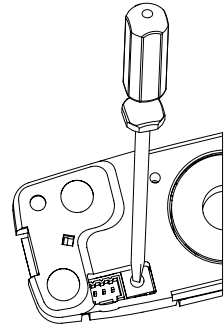
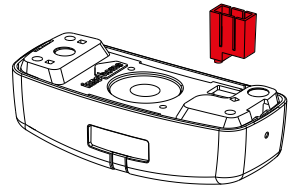

Ongelmia äänten tunnistamisessa

Ohjainyksikkö ei tunnistanut häikä-/palovaroittimen hälytysääntä

- Huomaa, että Liesivahti ei tunnista joidenkin häikävaroittimien testihälytystä, jos se on hyvin erilainen kuin oikea hälytys. Katso häikävaroittimen käyttöohjeesta, miten laukaista oikea hälytys testikäyttöön.
- Puhdista varoitin imurin harjaosalla.
- Vaihda varoittimen paristot, mikäli tarpeellista.
- Tarkista, ettei varoitinta ole sijoitettu liian kauas ohjainyksiköstä. Varoittimen tulee sijaita korkeintaan 5 metrin päässä ohjainyksiköstä.
- Säädä äänen taajuuden tunnistusta kääntämällä ohjainyksikön trimmeriä ruuvimeisselillä (äänen tunnistuksen säätö, katso kuva alla): käännä trimmeriä ensin noin 0,5 mm oikealle, sitten tee testihälytys ulkoisella varoittimella. Jos ohjainyksikkö ei reagoi hälytykseen, käännä trimmeriä seuraavaksi noin 0,5 mm vasemmalle (alkuperäisestä asennosta lukien) ja kokeile uudelleen. Jatka testihälytysten tekoa ja trimmerin kääntämistä askel kerrallaan: seuraavaksi käännä trimmeriä 1 mm oikealle, sitten vasemmalle ja niin edelleen. Toista, kunnes löytyy asento, jossa ohjainyksikkö tunnistaa varoittimen hälytyksen.

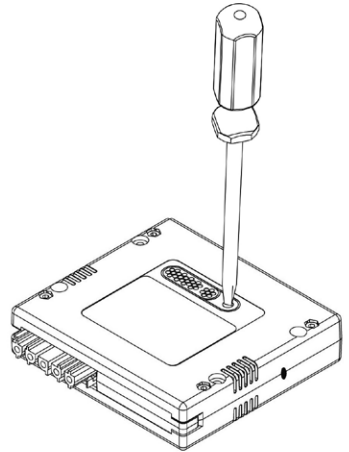

Ohjainyksikkö reagoi tavallisiin ääniin, kuten puhelimen soittoääneen tai televisiosta tulevaan ääneen

- Muuta puhelimen soittoääni tai laita television ääni hiljaisemmalle. Jos virrehälytyksen aiheuttavaa ääntä ei voi poistaa, säädä äänen taajuuden tunnistusta kääntämällä ohjainyksikön trimmeriä ruuvimeisselillä. Katso ohjeet yllä.

USEIN KYSYTYT KYSYMYKSET

1. Liesi ei mene päälle, eikä Liesivahti anna mitään merkkiäänä

VASTAUS 1: Lämpöpöanturi on poistettu asennuslevyllään tai ei ole sen päällä oikealla tavalla. Lämpöpöanturin sivussa olevan merkkivalon tulee näkyä käyttäjää kohti. Varmista, että lämpöpöanturi istuu levyllä tiukasti ilman rakoja.

VASTAUS 2: Jos lämpöpöanturi on asennuslevyllään oikein, ohjainyksikön yllilämpösuoja on sammuttanut ohjainyksikön ja lieden. Tämä on todennäköisesti tapahtunut ohjainyksikön huonon asennuspaikan takia, mikä tulee esille kun liettä käytetään korkealla teholla. Lieden saa takaisin päälle kytkemällä virran hetkeksi pois pääkytkimestä tai lieden sulakkeista (kaikki vaiheet). Jos yllilämpösuoja sammuttaa lieden uudelleen, vaihda ohjainyksikön asennuspaikka viileämpään tai paikkaan, jossa on parempi tuuletus.

2. Liesivahti hälyttää normaalin ruoanlaiton aikana

VASTAUS 1: Lämpöpöanturin kannen painaminen ennakkoaroituksen aikana säättää lämpöpöanturin herkkyttä. Jos ennakkoaroitus on kuitattu muutaman kerran ja lämpöpöanturi yhä hälyttää samanlaisessa tilanteessa, muita mahdollisia syitä voivat olla:

- Keittoastia on otettu pois kuumalta levyltä
- Keittoastia ei peitä kuumaa levyä tarpeeksi
- Keittäminen ilman kantta
- Kuuma uunipelti on nostettu keittotasolle

VASTAUS 2: Jos Liesivahti edelleen hälyttää turhaan, säädä lämpöpöanturin herkkyttä askeleen vähemmän herkäksi (esimerkiksi tasolta 4 tasolle 5), katso sivu 18.

3. Vikadiagnostiikkahälytys ei loppunut painamalla lämpöpöanturin kantta kerran.

Hälytys voi johtua siitä, että lämpöpöanturi ei ole asennuslevyllään tai että se on sillä väärin päin. Vikadiagnostiikkahälytys voi laueta, jos lika tai rasva peittää

lämpöpöanturia. Hälytys voi myös kertoa ongelmasta radioyhteydessä tai järjestelmän toiminnassa.

VASTAUS 1: Varmista, että lämpöpöanturi istuu tiukasti levyllään ilman rakoja, ja että se on oikein päin. Lämpöpöanturin sivulla olevan merkkivalon tulee olla käyttäjää kohti. Puhdista lämpöpöanturi pyyhkimällä nukkaamattomalla, pesuaineliuokseen kostutetulla liinalla.

VASTAUS 2: Kuittaa hälytys kytkemällä virta pois 15 sekunnin ajaksi pääkytkimestä tai lieden sulakkeista (kaikki vaiheet).

VASTAUS 3: Jos vikadiagnostiikka sammuttaa lieden uudelleen, ota yhteyttä jälleenmyyjään. Vikadiagnostiikan jatkuvasti sulkemaa liettä voi käyttää kerrallaan vain 5 minuutin ajan ('hätkäkäyttö', EN-standardin määrittelemä toiminto). Aktivoidaksesi hätkäkäytön kytkte lieden virta pois päältä 15 sekunnin ajaksi sähkötaulusta.

4. Mitä tarkoittaa, että Liesivahdin toiminta ei 'täytä kaikkia EN-standardin vaatimuksia'?

VASTAUS: EN-standardi määrittää, että lämpöpöanturin tulee "nähdä" kattilan pohjalle. Näissä asennuspaikoissa lämpöpöanturi ei näe tiettyjen korkeareunaisten kattiloiden pohjaa. Näiden kattiloiden kanssa Liesivahti tunnistaa vaaratilanteen hieman myöhemmin, mutta on silti turvallinen käyttää.

5. Lämpöpöanturi ei hälytä eikä piippaa käyttönototestin aikana kantta painettaessa.

VASTAUS: Varmista että punainen pariston erotuspaikka on poistettu.

6. Virta ei palaudu lieteen testihälytyksen jälkeen.

VASTAUS: Tarkista, että lämpöpöanturi on varmasti oikein asennuslevyllä. Käännä virta pois sähkötaulusta 15 sekunnin ajaksi ja tee käyttönototesti, katso sivu 13.

7. Liesivahti ei hälyttänyt vaaratilanteessa

On mahdollista, että lämpöpötila ei ollut tarpeeksi korkea vaaratilanteeksi tunnistamiseksi. Lämpöpöanturin

täytyy ottaa huomioon ruoanlaittilanteet, joissa lämpötila voi olla korkea, esimerkiksi paistaminen korkealla lämmöllä, eikä hälyttää liian herkästi. Tästä johtuen lämpöanturi hälyttää vasta, kun tietty lämpötila (tai sen nousunopeus) ylittyy, silti reagoi- den hyvissä ajoin ennen tulipalon syttymistä. On kuitenkin hyvä tarkistaa Liesivahdin toiminta seuraavilla toimenpiteillä.

VASTAUS 1: Tarkista, että lämpöanturi on asennettu oikeaan paikkaan. Katso sivu 5.

VASTAUS 2: Jos lämpöanturi on asennettu oikein, käännä levy päälle ja tee testihälytys painamalla lämpöanturin kantta, kunnes lämpöanturi piippaa. Tarkista, että ohjainyksikkö sammuttaa liedet. Jos testihälytys ei onnistu, ota yhteyttä jälleenmyyjään.

VASTAUS 3: Liesituuletin- ja seinäasennuksissa on mahdollista säätää lämpöanturin herkkyyttä niin, että se reagoi aiemmin (taso 1 herkin, taso 10 epäherkin) esimerkiksi tasolta 5 tasolle 4, katso sivu 18.

8. Kuittasin ennakkovaroituksen vahingossa, vaikka kyseessä oli vaaratilanne. Vähensikö älylämpöanturi herkkyyttään nyt liikaa?

VASTAUS: Ennakkovaroituksen kuittaaminen muuttaa lämpöanturin herkkyyttä, mutta vain niin vähän, että vahingossa kuittaaminen muutaman kerran ei vielä vähennä herkkyyttä liikaa.

9. Liesi ei mene päälle, ja ohjainyksikkö antaa surisevan merkkilään joka 5. sekunti / Lämpöanturin hälytys ei kuittaannu.

VASTAUS: Liesi on lukittu Liesivahdin väliaikaisen virheen, tai usean peräkkäisen maksimilämpötilahälytyksen takia. Avaa lukitus kytkemällä liedet virta pois 15 sekunnin ajaksi pääkytkimestä tai liedet sulakkeista (kaikki vaiheet).

10. Kuinka testata Liesivahdin toiminta, kun liesi on induktioliesi?

VASTAUS: Testaukseen tarvitaan adapterilevy, jota käytetään mahdollistamaan kaikkien keittövaihe-

den käyttö induktioliedellä (saatavana usealta jälleenmyyjältä). Aseta adapterilevy liedelle ja testaa Liesivahti asennusohjeen mukaisesti. Tämä testi ei kuitenkaan ole täysin välttämätön, sillä automaattinen vikadiagnostiikka lopulta huomaa mahdolliset virheasennukset.

Huomaa: Testausta suositellaan erityisesti kattoasennuksen yhteydessä.

11. Liesivahti hälyttää, kun teen kahvia espressopannulla.

Espressopannut ovat usein paljon pienempiä kuin levy, joten Liesivahti ei välttämättä pysty erottamaan kahvinkeittoa vaaratilanteesta. Tämä tapahtuu yleensä pienempien keittimien kanssa, ja keittimien, joilla kahvinkeitto kestää pidempään.

VASTAUS: Liesivahdin hälytyksen voi kuitata ennakkovaroituksen aikana. Ei ole kuitenkaan suositeltavaa käyttää keitintä, joka aiheuttaa toistuvasti esihälytyksiä.

12. Mitä tehdä jos minun täytyy vaihtaa lämpöanturi uuteen?

VASTAUS: Ota yhteyttä jälleenmyyjäsi. Uuden lämpöanturin paritusohje sivulla 19.

13. Mistä löydän lämpöanturin mallinumeron?

VASTAUS: Mallinnumero ja muita tietoja löytyy tarroista lämpöanturin pohjassa.

14. Olen kadottanut pariston erotuspalan.

VASTAUS: Voit painaa varovasti ruuvimeisselin kärjellä lämpöanturin pohjan aukossa olevaa kytkintä kuvan mukaisesti.

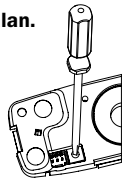

15. Miksi oppimistoiminto ei ole käytössä kattoasennuksen yhteydessä?

VASTAUS: Lämpöanturin oppimistoiminto perustuu esihälytysten aikaisiin kannen painalluksiin. Tämä ominaisuus ei ole käytettävissä kattoasennuksen yhteydessä.

3

TEKNISET TIEDOT



Stove Guard **inno home**
SGC510-2 2x16 A max 50 Hz μ
Switching Power: 7.6 kW max
230/400 V~ 433 925 MHz
Frequency: Patents: FI, 117526, PCT Pending
EN 300115 Category 2
SGS
CE
Innohome Oy
PO 909/21
FI-02801 Espoo

L1	L2	N	L1	L2
IN			OUT	



LÄMPÖANTURIN OSAT

Lämpöanturin etupuoli
(merkkivalo) käyttäjään päin

Aurinkopaneeli

Merkkivalo

Lämpötilasensori

Kansi

Koko kansi toimii painonappina.
Vihreä merkkivalo syttyy, kun
kantta painetaan.

IR-linssi

Huomaa: Kattoasennuksissa IR-linssi pitää
vaihtaa putkilinssiin (sisältyy pakkaukseen)

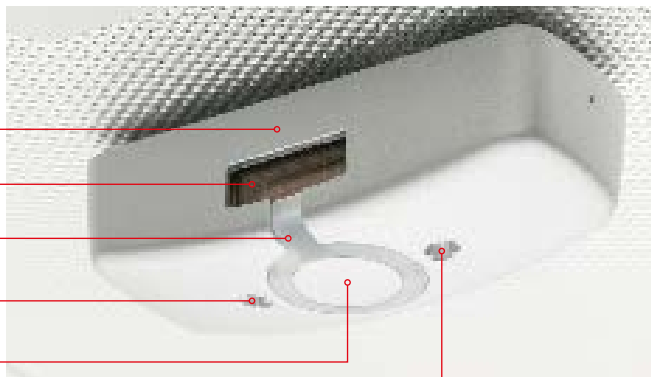

TEKNISET YKSITYISKOHDAT

- Hälytysäänen voimakkuus 80 dB(A) @ 1m / Mahdollisuus hiljaiseen hälytykseen
- Erittäin alhainen energjankulutus (noin 1 W)
- Kipinöimätön sähköinen kytkin
- Radiolähetin 433 MHz
- Ohjainyksikkö ja lämpöanturi valmiiksi paritettu tehtaalla
- Käyttöjännite 230-400 VAC
- Itsestään sammuva, paloluokiteltu materiaali
- Patentoitu, FI1861839, FI117878, FI125053, FI126188
- Täyttää SFS-EN 50615:2015 Liesivahtistandardin vaatimukset, kategoria B (VTT Expert Services Oy:n testaama)

TAKUU

Tuotteen takuu on voimassa 5 vuotta myyntipäivästä lukien, ja se kattaa tuotteen materiaali- ja valmistusvirheet.

Takuu kattaa laitteen käytön normaaleissa käyttöolosuhteissa, yksityistalouksissa ja yhteisasumisessa. Takuu on rajattu koskemaan viallisten komponenttien korjausta tai vaihtoa. Takuu kattaa paristot normaalissa yksityistalouskäytössä. Takuu on voimassa vain, kun tuotetta käytetään ohjeiden mukaisesti. Se ei kata laitteen toimimattomuudesta johtuvia välillisiä vahinkoja eikä vahinkoja, jotka johtuvat lieden käyttöohjeiden vastaisesta käytöstä, väärästä käsittelystä, voimallisesta käsittelystä, pölystä, liasta, vedestä, muista ympäristötekijöistä tai paristoista.

Takuutapauksessa ota yhteyttä laitteen myyjään. Vain auktorisoidut palautukset, joissa on täysi kuvaus viasta, hyväksytään. Takuujakson jälkeen korjaus on maksullista eikä aina mahdollista.

Takuukorjaukset eivät pidennä tuotteen alkuperäistä takuuaikaa, ja vaihdettujen osien takuu eräänny alkuperäisen takuun yhteydessä. Valmistaja ei ole vastuussa vahingoista, mukaanlukien materiaali- ja henkilövahingot, jotka aiheutuvat laitteen käytöstä, sen toimimattomuudesta tai väärästä toiminnasta.

Hävittäminen

Yksityistalouksien sähkö- ja elektroniikkaromun hävittäminen:

Sähkö- ja elektroniikkalaite -romudirektiivi 2012/19/EU (WEEE).

Tämä symboli Liesivahti-tuotteessa ja dokumenteissa tarkoittaa, että tuotetta ei tule hävittää normaalin sekajätteen seassa. Vie tuote sähkö- ja elektroniikkajätteen keräyspisteeseen. Tuotteen oikea hävittäminen säästää arvokkaita luonnonvaroja ja estää mahdolliset negatiiviset vaikutukset ihmisen terveydelle ja ympäristölle.



EU-VAATIMUSTENMUKAISUUS- VAKUUTUS

Vakuutamme yksinomaan omalla vastuulla, että tämä tuote täyttää seuraavien direktiivien vaatimukset:

- 2014/35/EU (LVD, pienjännitelaitteet)
- 2014/30/EU (EMCD, sähkömagneettinen yhteensopivuus)
- 2014/53/EU (RED, radiolaitteet)
- Restriction of Hazardous Substances (RoHS) Directive 2011/65/EU (RoHS, haitalliset aineet)

ja on seuraavien harmonisoitujen standardien sekä teknisten eritelmien mukainen

- EN 50615:2015 (Cat. B)* (Devices for fire prevention for hobs (cooktops))
- EN 60730-1:2011
- EN 60335-2-31:2014, Clause 30 (Appliances requirements)
- EN 300 220-1 V3.1.1, EN 300 220-2 V3.1.1 (Electromagnetic Compatibility Radio Spectrum Matters (ERM))
- EN 301 489-1 V2.1.1 and EN 301 489-3 V2.1.1 (Electromagnetic Compatibility and Radio Spectrum Matters (ERM))
- RoHS EN 50581:2012

* EN 50615:2015 Eurooppalainen liesivahtistandardi, hyväksytty 5. tammikuuta 2015. Katteoria B (Cat. B) -tyypin laite tarkkailee keittotapahtumaa ja katkaisee tarvittaessa keittolevyjen virran ennen vaaratilanteen syntymistä.

Standardin täydellinen nimi: Household and similar electrical appliances - Safety - Particular requirements for devices for fire prevention and suppression for electric hobs (cooktops)

Testattu riippumattomassa, sertifioidussa laboratoriossa (VTT Expert Services Oy).

Valmistajan puolesta allekirjoittanut:



Valmistaja: Innohome Oy

Tekninen johtaja Matti Myllymäki

KYTKENTÄOHJE

1-VAIHEKYTKENTÄ

2FF-johdon liitännät:

- Musta ⇄ L IN
- Musta ⇄ L IN
- Sininen ⇄ N IN + N OUT
- Ruskea ⇄ L OUT
- Ruskea ⇄ L OUT

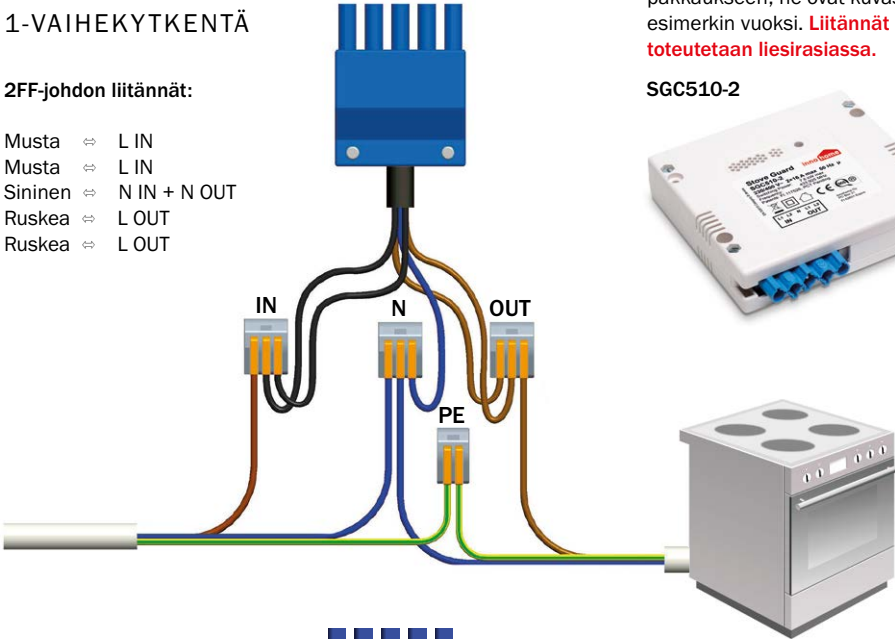

Huomaa: Kaaviossa esiintyvät kytkentäliittimet eivät sisälly pakkaukseen; ne ovat kuvassa esimerkin vuoksi. **Liitännät toteutetaan liesirasiassa.**

SG510-2



2-VAIHEKYTKENTÄ

Huomaa: Uuni kytketään erillisesti.

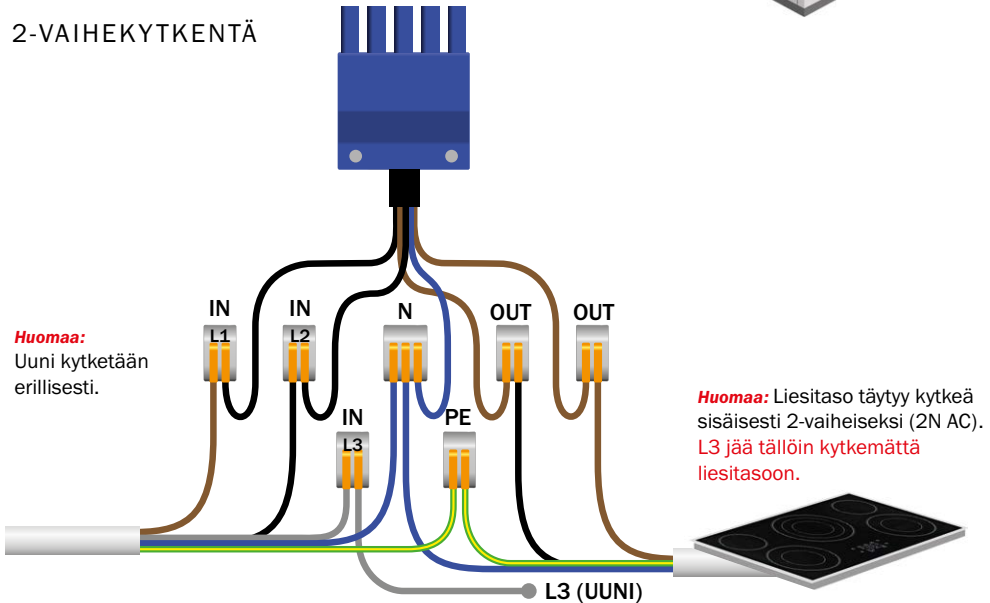

Huomaa: Liesitaso täytyy kytkeä sisäisesti 2-vaiheiseksi (2N AC). L3 jää tällöin kytkemättä liesitasoon.

INNOHOME OY

Itsehallintokuja 4 • Polaris Business Park, Castor House
FI-02600 Espoo • Finland www.innohome.com